

Manuelle Kopfteilverstellung - alle Typen

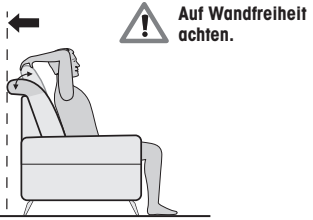

Standardmäßig sind alle Kopfteile mit einer stufenlosen Verstellung ausgestattet.

Tipp: Zur individuellen Einstellung der Kopfstütze bewegen Sie diese am besten schon vor dem Hinsetzen nach oben. So können Sie das Kopfteil im Sitzen mit den Händen zur Anpassung der gewünschten Position besser erreichen.



Montage- und Bedienungsanleitung

Modellserie 400x

Typenübersicht

Feste Teile

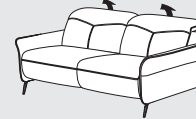

04-45
2,5-Sitzer Standard

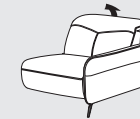

AR51-45 / AL52-45
1,5-Sitzer Standard
1 AT

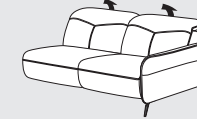

AR11-45 / AL12-45
2,5-Sitzer Standard
1 AT

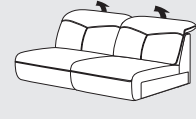

87-45
2,5-Element Standard
ohne AT

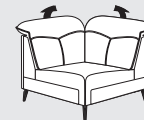

70
Spitzecke
mit Sockel

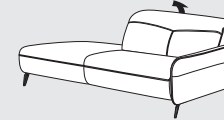

R88-45 / L89-45
Einzel-Ottomane (160)
Standard

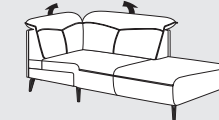

R22-98 / L23-98
Recamiere (200)
fest

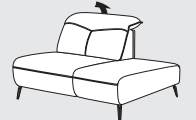

R42 / L43
1-Abschluss-Element
ohne 1 AT

Funktions-Teile

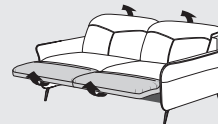

04-FT
2,5-Sitzer
mit motorischem Fußteil
2x1 Motor



AR51-FT / AL52-FT
1,5-Sitzer
mit motorischem Fußteil
1 Motor, 1 AT

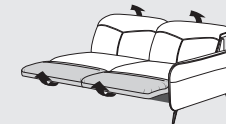

AR11-FT / AL12-FT
2,5-Sitzer
mit motorischem Fußteil
2x1 Motor, 1 AT

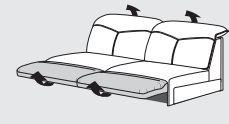

87-FT
2,5-Element
mit motorischem Fußteil
2x1 Motor, ohne AT

Betten



AR80-88 / AL81-88
2,5-Vorziehcouch, motorisch
1 AT

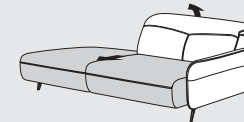

R88-82 / L89-82
Einzel-Ottomane mit
motorischer Sitziefenverstellung



**Auf 13 cm
Wandfreiheit achten!**



**2 verschiedene Rückenhöhen
durch verstellbares Kopfteil**

Zubehör



HB
Hockerbank

Legende:
AR=Armteil rechts - AL=Armteil links - AT=Armteil.
Abgebildete Variante in **Fettschrift**.
Alle Maßangaben sind ca.-Maße in cm: Breite/Höhe/Tiefe

ACHTUNG – Allgemeine Hinweise

Beim Verwandeln unserer Funktionsmöbel ist das Hineingreifen in die Mechanik bzw. den Beschlag unbedingt zu vermeiden. **Es besteht Verletzungsgefahr!**

Um Beschädigung des Fußbodens zu vermeiden, Möbel nicht ohne zusätzliche Gleithilfen schieben!

Bildliche Darstellungen sind nur Prinzipskizzen.

Das Modellblatt bitte zusammen mit dem Garantiepäss aufbewahren.

Abbildungen dienen als Symbole. Bildliche Unterschiede zum Original-Möbel durch vereinfachte Prinzip-Darstellung möglich. Technische Änderungen durch Weiterentwicklung vorbehalten.

Verbindung von Elementen

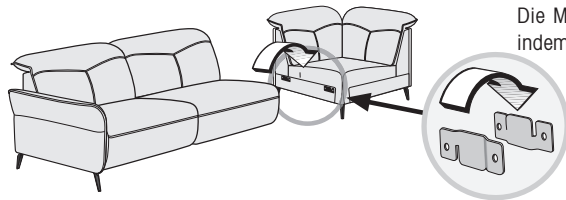

Die Möbelemente werden miteinander verbunden, indem man die vormontierten Steckbleche ineinander einhängt.

Hinweise zur Inbetriebnahme von Typen mit motorischen Funktionen

Vor der Nutzung der elektrischen Funktionen stets erst das Möbel am endgültigen Ort platzieren und Elemente miteinander verbinden. Funktionen nur mit Anstell-Elementen nutzen, die ordnungsgemäß miteinander verbunden sind (siehe „Verbindung von Elementen“). **Nicht einzeln aufstellen, es besteht Kippgefahr.**

Zur Inbetriebnahme das Motorkabel mit dem Netzteil verbinden und Netzkabel an eine Steckdose anschließen.

Beim Verwandeln unserer Funktionsmöbel ist das Hineingreifen in die Mechanik bzw. den Beschlag unbedingt zu vermeiden. **Es besteht Verletzungsgefahr!**

Beachten Sie vor der Betätigung einer Funktion, dass keine Personen, Tiere oder Gegenstände den Bewegungsablauf behindern können!

Bei Ausstattung mit einem Akku ist dieser schon im Sitzelement verbaut. Er befindet sich aus Sitzposition an der Unterseite des Seitenteils und ist in der Regel vorgeladen. Zum Aufladen wird der Akku mittels beiliegendem Netzteil mit einer Steckdose verbunden. **Bitte lesen Sie das Beilageblatt „Bedienungsanleitung für Polstermöbel mit Akkubetrieb (MC 160) DK0000400.“**

Verbindung von Elementen mit motorischen Funktionen

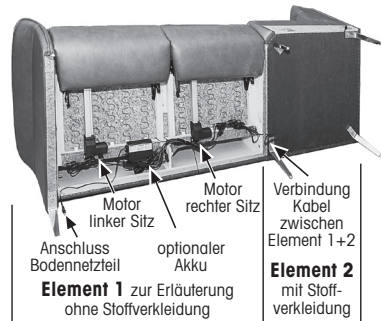

Alle **Typen mit motorischer Funktion** sind entweder über einen permanent angeschlossenen Trafo (Bodennetzteil) oder einen Akku, der nur zur Aufladung mittels Trafo mit dem Stromnetz verbunden wird, ausgestattet.

Die Energiezufuhr erfolgt bei einzeln stehenden Elementen wie bei miteinander verbundenen Sitzgruppen über den Anschluss am äußeren rechten oder linken Element **(1)**. Die Verbindung der elektrischen Anschlüsse zwischen Elementen sollte vor dem Verbinden der jeweiligen Typen erfolgen. Stellen Sie die Elemente am Rücken so eng zusammen, dass DC-Stecker und Buchse verbunden werden können **(A)**. Nun die Verbindung zur Zugentlastung mit der Kunststoffkappe **(2)** sichern. Nun können die Elemente miteinander verbunden werden **(B)**.

Achtung: Nicht die Kabelverbindung zwischen Elementen einklemmen!

Weitere Elemente und Anschlüsse genauso verbinden und dann das Möbel in die Wunschposition rücken.

(1) Netzteil

ACHTUNG! Vor Inbetriebnahme lesen: „Hinweise zur Inbetriebnahme von Typen mit motorischen Funktionen“.

Ansicht Rückseite

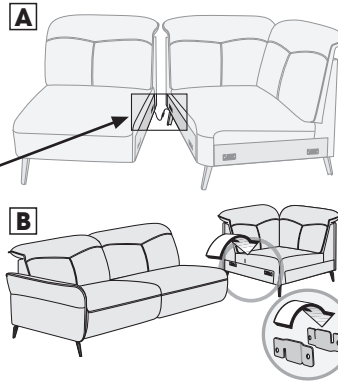
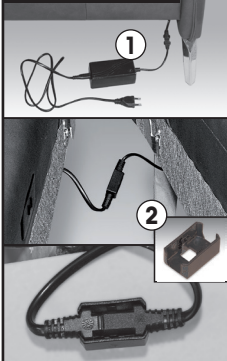

Typen mit Fußteil – motorisch stufenlos verstellbare Fußauflage (optional mit Akku)

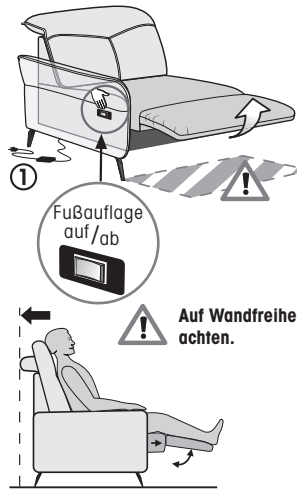

Typen: 04-FT, 51-FT/52-FT, 11-FT/12-FT, 87-FT

Die **Typen mit motorischer Fußteilverstellung** sind mit einem Motor je Sitz für die stufenlose Verstellung der Fußauflage ausgestattet. Die Bedienung erfolgt über an der Sitzpolster-Außenseite angebrachte Kippstaster. Die feststehende Rückenlehne ist mit (manuell oder optional motorisch) stufenlos verstellbarem Kopfteil ausgestattet.

(1) Netzteil

ACHTUNG! Vor Inbetriebnahme lesen: „Hinweise zur Inbetriebnahme von Typen mit motorischen Funktionen“.



Nicht auf das Fußteil setzen, wenn dieses nach oben geklappt ist bzw. motorisch bewegt wird!



2,5-Vorziehcouch/Einzel-Ottomane mit motorischer Sitztiefenverstellung

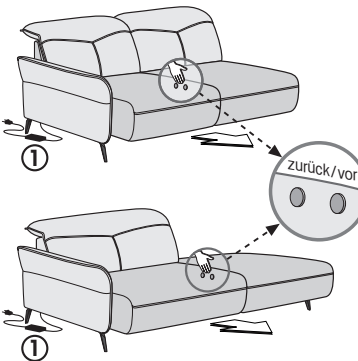

Die Vorziehcouch bzw. Einzel-Ottomane ist optional mit motorischer Sitztiefenverstellung versehen. In Verbindung mit Anstellelementen entsteht eine um ca. 16 cm breitere Liegefläche.

Die Bedienung erfolgt über einen Sensorschalter. Dieser befindet sich mittig in der Sitzteilung und kann somit von beiden Sitzflächen aus bedient werden.

(1) Netzteil

ACHTUNG! Vor Inbetriebnahme lesen: „Hinweise zur Inbetriebnahme von Typen mit motorischen Funktionen“.

Motorische Kopfteilverstellung optional - alle Typen



Optional sind alle Typen mit motorischer Kopfteilverstellung ausgestattet. Die Bedienung erfolgt durch den unter der Rückenlehne angeordneten Kippstaster (auf der Seitenteilseite oder bei Typen ohne Seitenteil in Sitzposition rechts), die man durch Hineingreifen zwischen Sitz- und Rückenpolster erreicht.

(1) Netzteil

ACHTUNG! Vor Inbetriebnahme lesen: „Hinweise zur Inbetriebnahme von Typen mit motorischen Funktionen“.